

平成22年度全日本総合バドミントン選手権大会 2010.12.7-12

種目	MS 男子単	WS 女子単	MD 男子複	WD 女子複	XD 混合複
参加数	32	32	32	32	20
優勝	田児 賢一 (NTT東日本)	廣瀬 栄理子 (三洋電機)	平田 典靖 橋本 博且 (トナミ運輸)	末綱 聡子 前田 美順 (ルネサスSKY)	平田 典靖 前田 美順 (トナミ運輸・ルネサスSKY)
準優勝	佐々木 翔 (トナミ運輸)	今別府 香里 (三洋電機)	数野 健太 廣部 好輝 (日本ユニシス)	藤井 瑞希 垣岩 令佳 (ルネサスSKY)	池田 信太郎 潮田 玲子 (日本ユニシス)
3 位	上田 拓馬 (早稲田大学)	三谷 美菜津 (NTT東日本)	佐藤 翔治 川前 直樹 (NTT東日本)	高橋 礼華 松友 美佐紀 (日本ユニシス)	川前 直樹 田井 美幸 (NTT東日本)
	園田 啓悟 (トナミ運輸)	後藤 愛 (NTT東日本)	早川 賢一 遠藤 大由 (日本ユニシス)	三木 佑里子 米元 小春 (三洋電機)	数野 健太 金森 裕子 (日本ユニシス)
5 位	池田 雄一 (日本ユニシス)	栗原 文音 (日本ユニシス)	大嶋 一彰 三橋 智希 (日立情報通信エンジニアリング)	今別府 靖代 小池 温子 (ヨネックス・広島ガス)	早川 賢一 高橋 礼華 (日本ユニシス)
	古財 和輝 (トナミ運輸)	佐藤 冴香 (日本体育大学)	佐伯 祐行 上田 拓馬 (日本ユニシス・早稲田大学)	多谷 郁恵 福万 尚子 (三洋電機)	黒瀬 尊敏 横山 めぐみ (トナミ運輸・ルネサスSKY)
	佐藤 翔治 (NTT東日本)	関谷 真由 (三洋電機)	園田 啓悟 嘉村 健士 (トナミ運輸・早稲田大学)	伊東 可奈 久後 あすみ (ルネサスSKY)	橋本 博且 藤井 瑞希 (トナミ運輸・ルネサスSKY)
	竹村 純 (JR北海道)	岡 ひとみ (ルネサスSKY)	星野 翔平 小林 晃 (日本体育大学)	松尾 静香 内藤 真実 (三洋電機)	小宮山 元 浅原 さゆり (日本ユニシス)
9 位	藤田 真生 (東京都協会)	幡谷 好美 (ルネサスSKY)	海野 祐樹 銭谷 翔 (中央大学)	原 麻衣子 矢野 智恵美 (法政大学)	牧野 公亮 阿野 加代子 (JR北海道)
	佐藤 黎 (日本体育大学)	伊東 可奈 (ルネサスSKY)	柴原 啓紀 藤田 真生 (東京都協会)	高橋 美紀 服部 麻衣 (七十七銀行)	鈴木 大裕 小森 美希 (東北マークス・北都銀行)
	和田 周 (日本体育大学)	打田 しづか (日本ユニシス)	竹内 宏気 竹内 義憲 (埼玉栄高校)	桜井 みどり 西山 夕美子 (早稲田大学)	多田 亮太 工藤 亜紀 (JR北海道)
	山田 和司 (日本ユニシス)	野尻野 匡世 (日本ユニシス)	小町谷 輝 鈴木 大裕 (東北マークス)	今井 杏莉 大森 舞 (七十七銀行)	川口 佳介 小椋 しのぶ (トリッキーバンダース・三菱電機)
	佐伯 浩一 (NTT東日本)	奥原 希望 (大宮東高校)	新開 裕介 川内 崇士 (NTT東日本)	馬上 愛実 下崎 彩 (北都銀行)	堂本 克樹 藤原 由衣 (三洋電機CE)
	松川 直弘 (日本大学)	平山 愛 (七十七銀行)	和田 周 渡邊 達哉 (日本体育大学)	金森 裕子 浅原 さゆり (日本ユニシス)	大滝 祐紀 服部 麻衣 (東海興業・七十七銀行)
	坂井 一将 (金沢学院クラブ)	平山 優 (日本ユニシス)	竹川 慶二 天野 真一 (タダノ)	脇田 侑 江藤 理恵 (岐阜トリッキーバンダース)	鈴木 知道 後藤 佳代 (JR北海道)
	川内 崇士 (NTT東日本)	梅津 知恵 (岐阜トリッキーバンダース)	坂本 修一 埜畑 亮太 (日本ユニシス・法政大学)	樋口 帆渚実 宮原 唯 (樟蔭東高校)	車 淳史 中村 紋子 (金沢学院クラブ・三菱電機)

男子シングルス

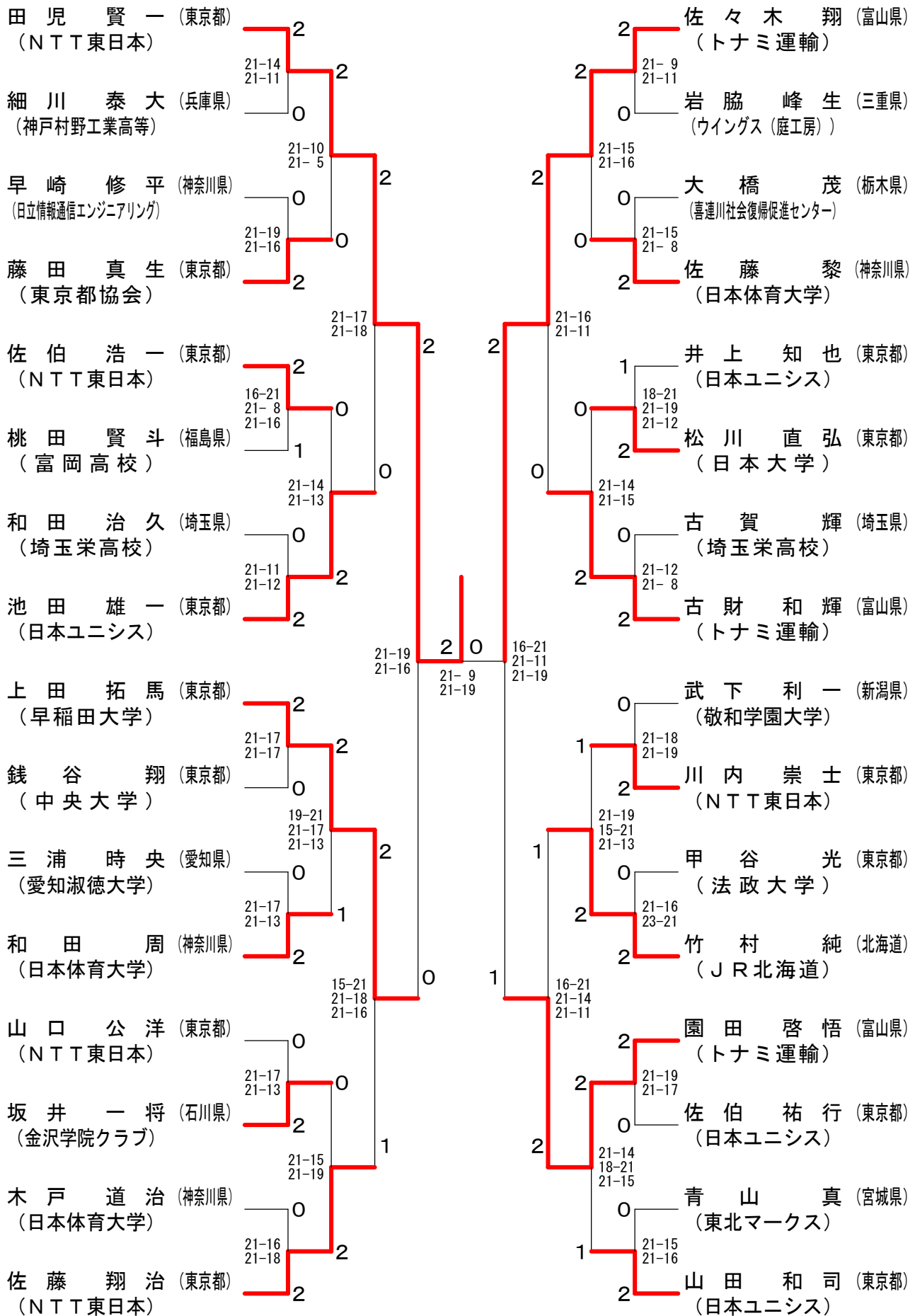

女子シングルス

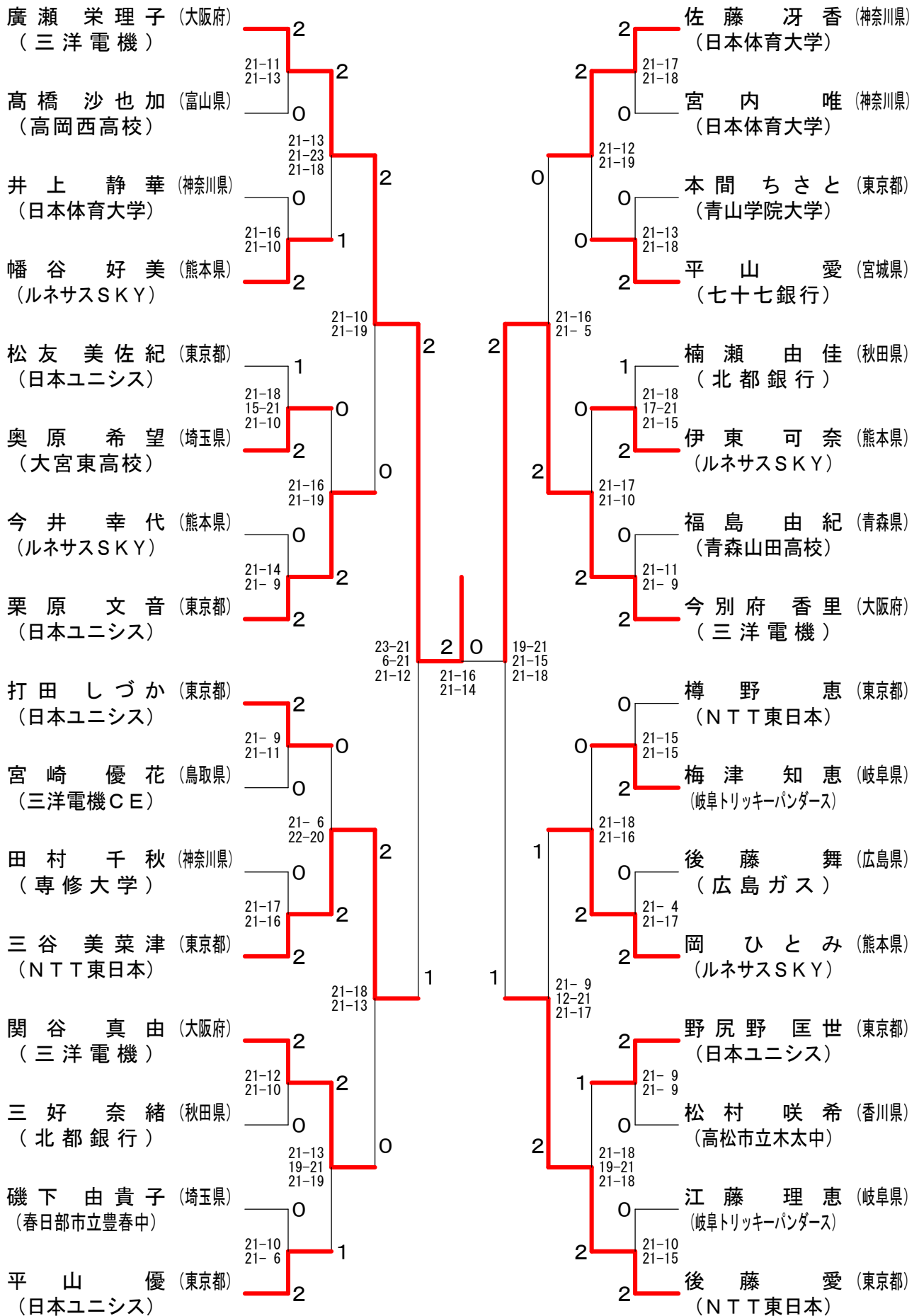

男子ダブルス

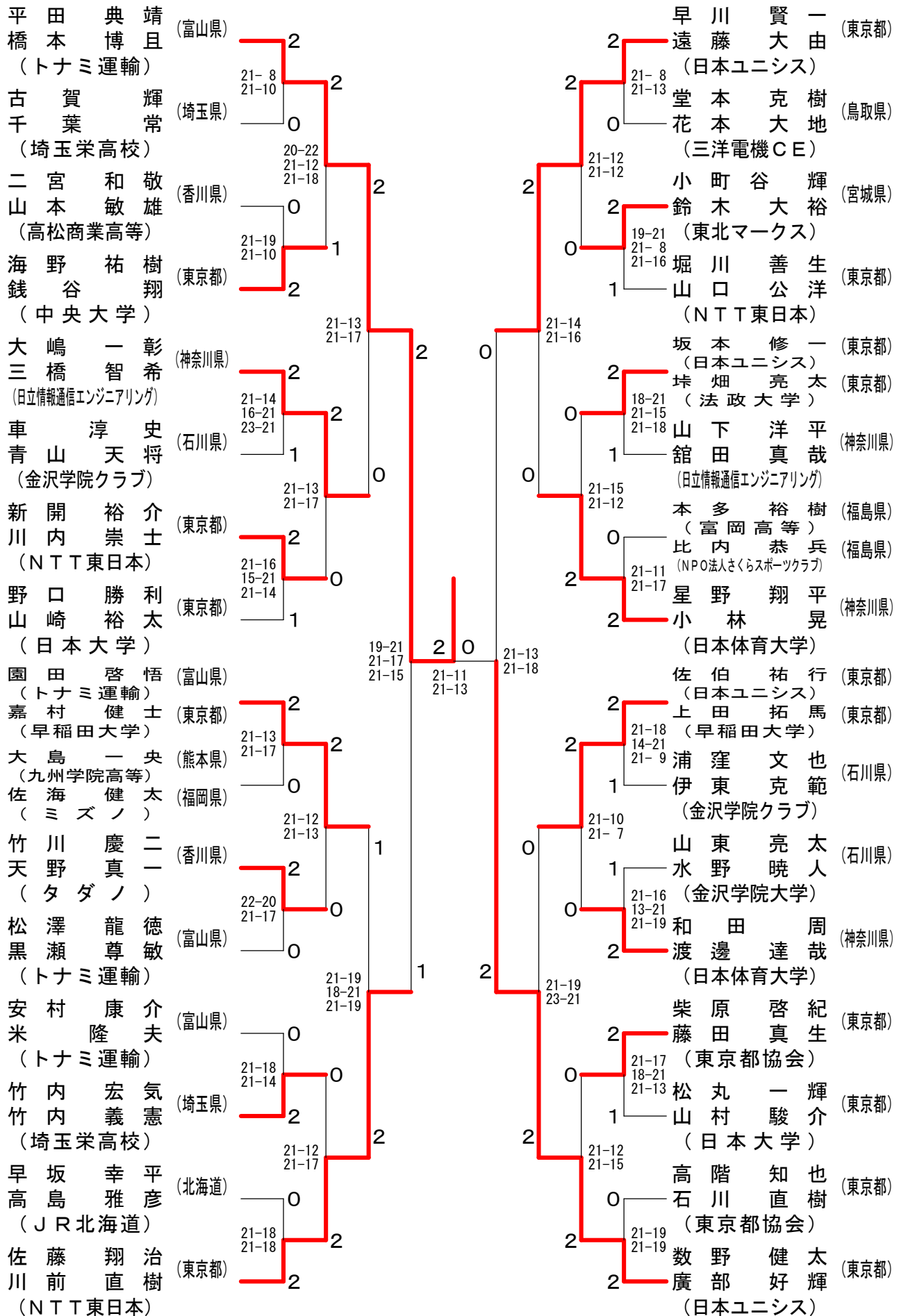

女子ダブルス

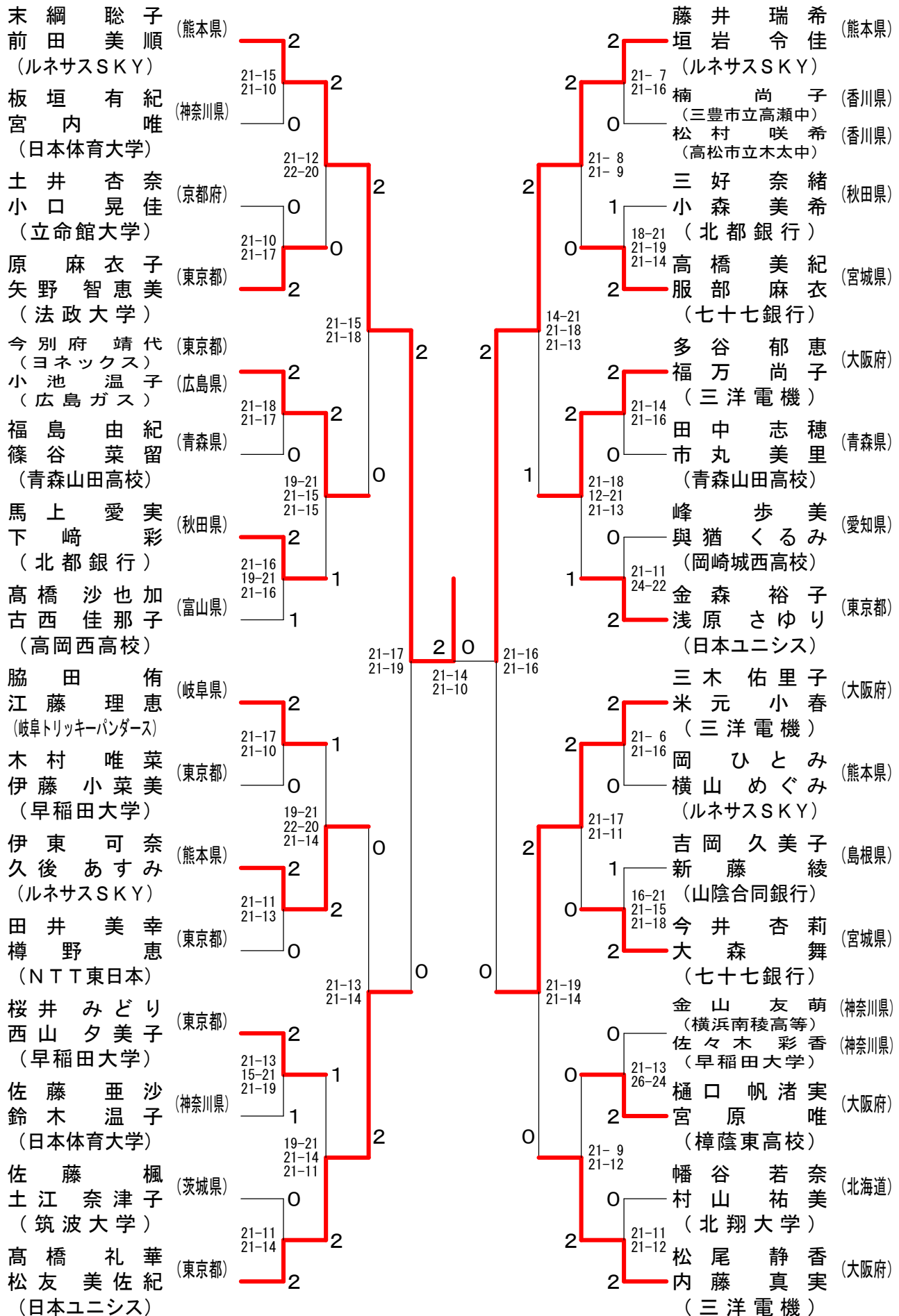

混合ダブルス

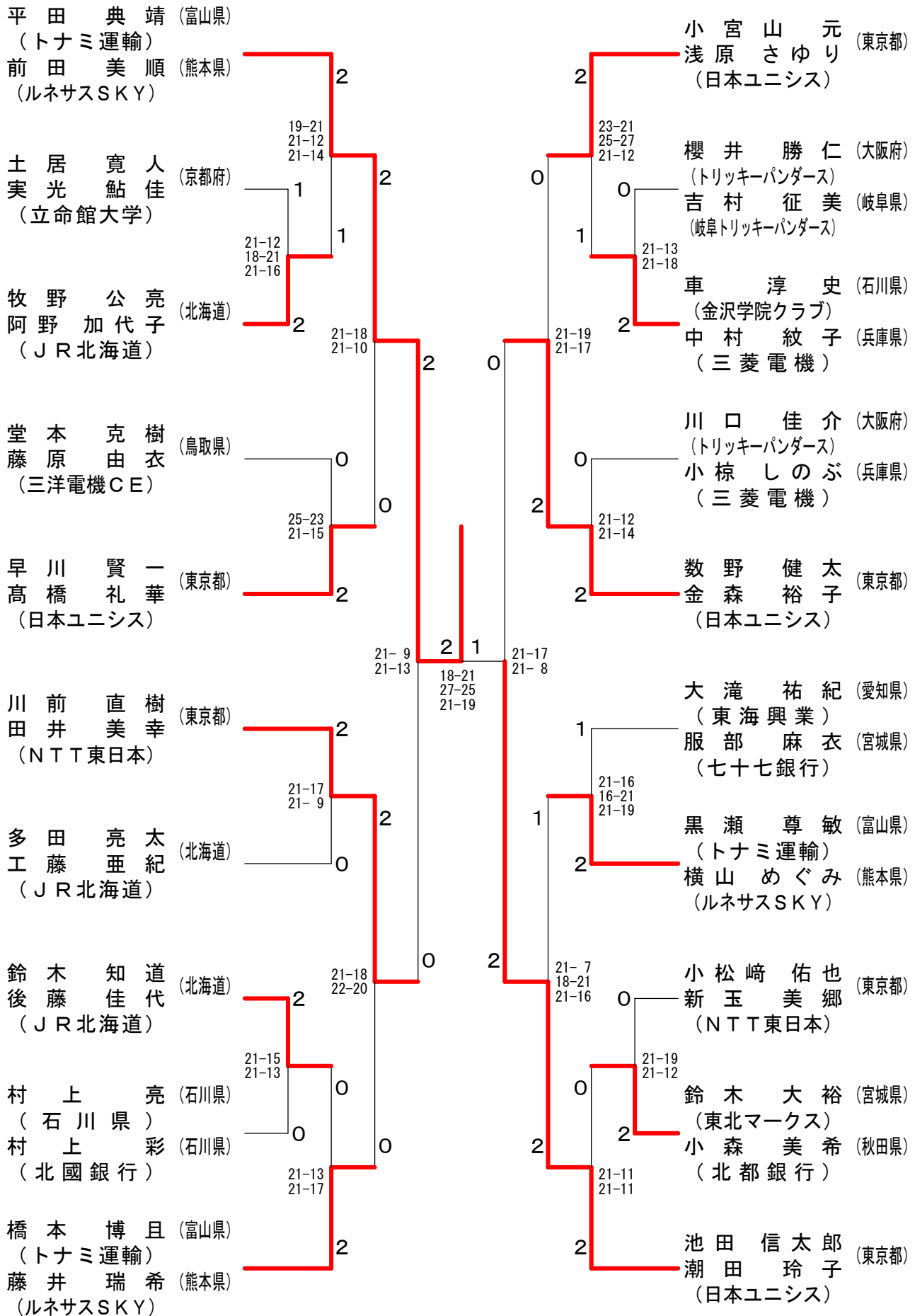

男子シングルス予選1

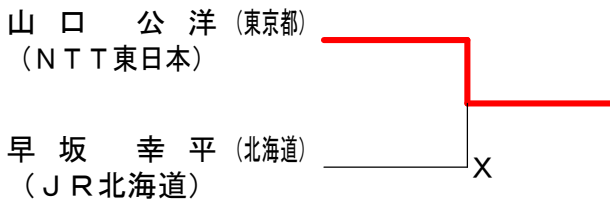

男子シングルス予選7

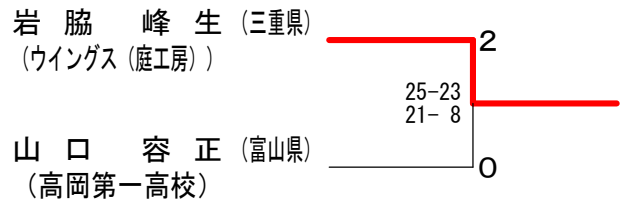

男子シングルス予選2

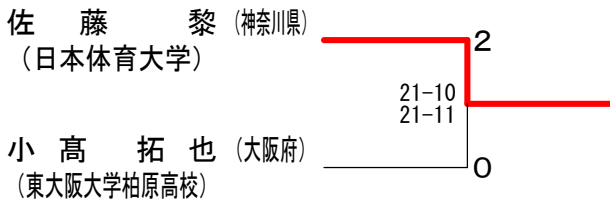

男子シングルス予選8

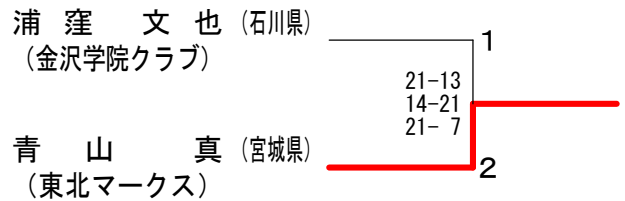

男子シングルス予選3

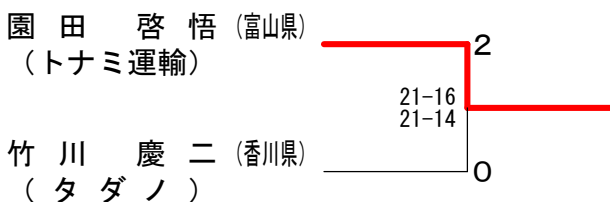

男子シングルス予選9

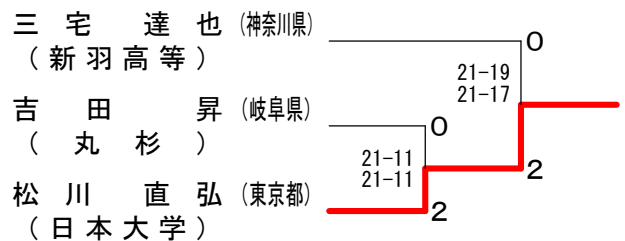

男子シングルス予選4

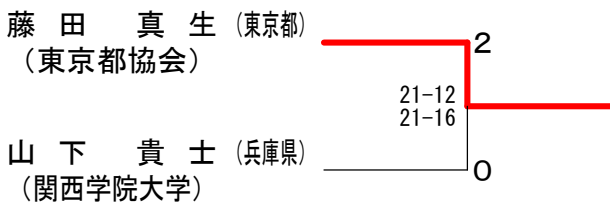

男子シングルス予選10

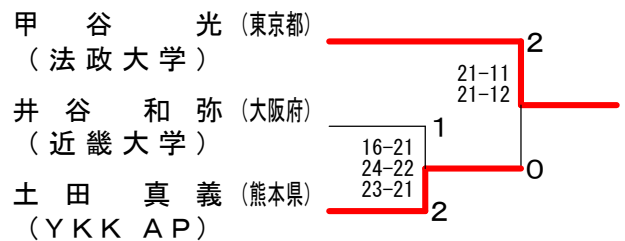

男子シングルス予選5

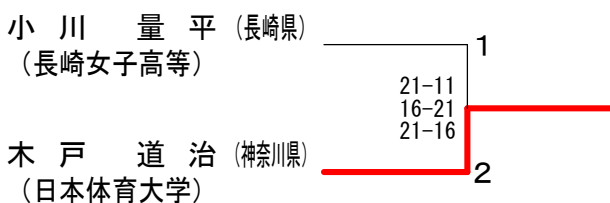

男子シングルス予選11

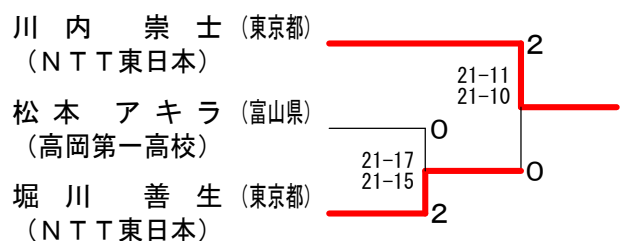

男子シングルス予選6

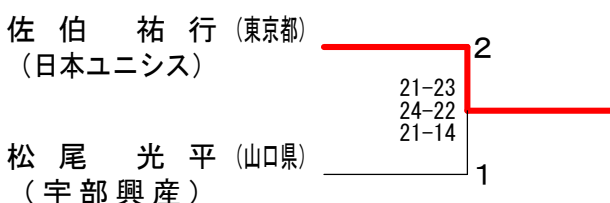

男子シングルス予選12

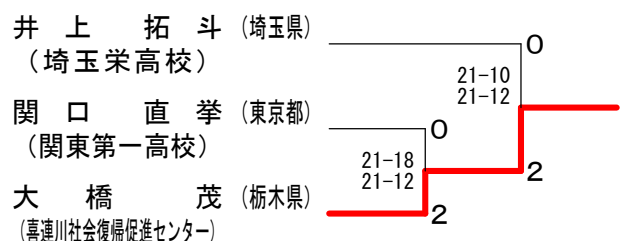

女子シングルス予選1

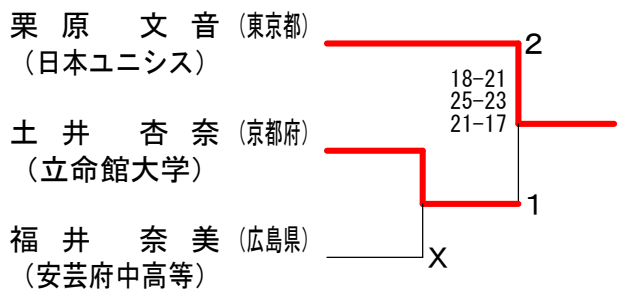

女子シングルス予選6

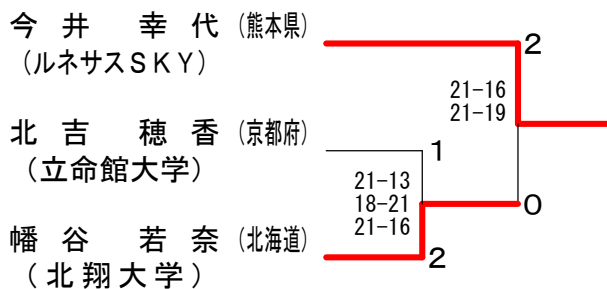

女子シングルス予選2

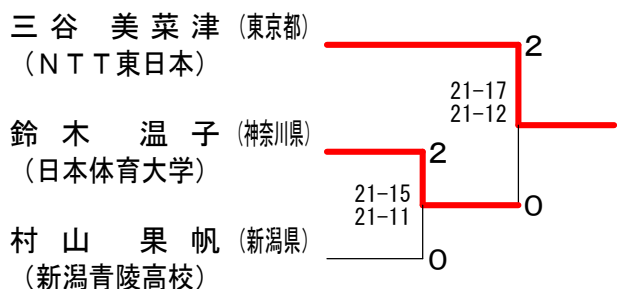

女子シングルス予選7

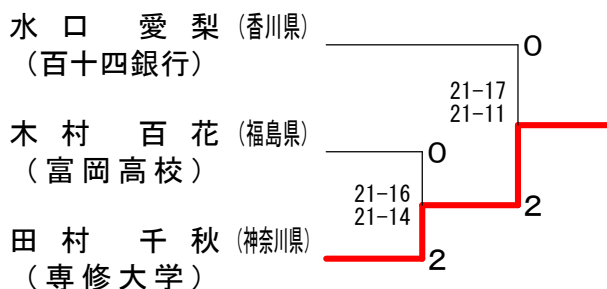

女子シングルス予選3

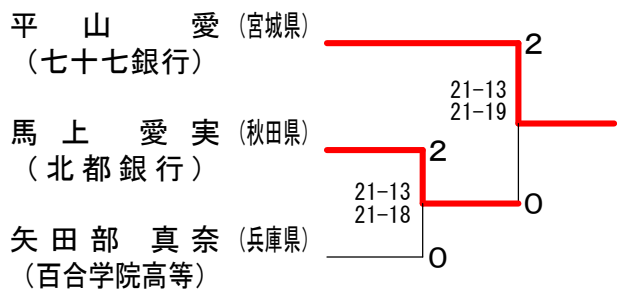

女子シングルス予選8

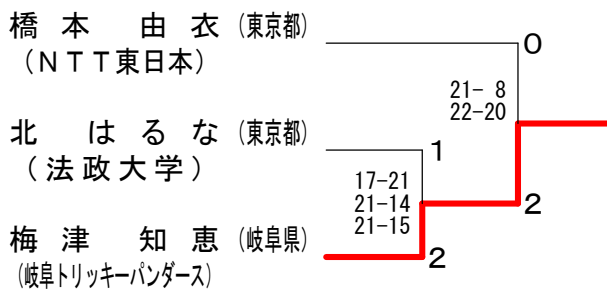

女子シングルス予選4

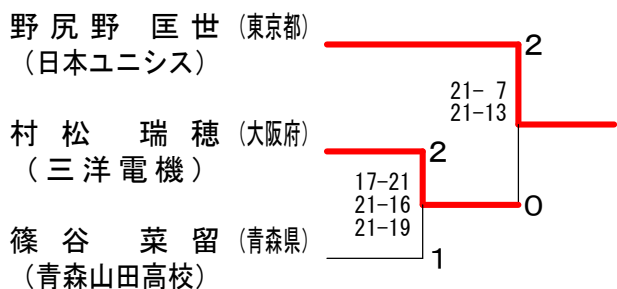

女子シングルス予選9

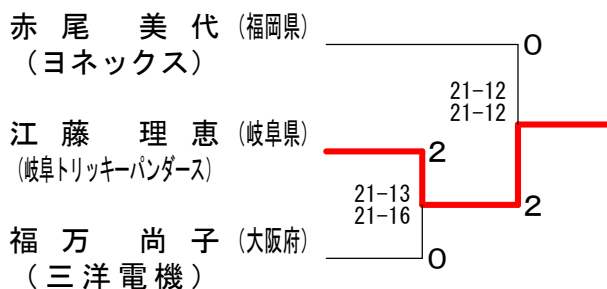

女子シングルス予選5

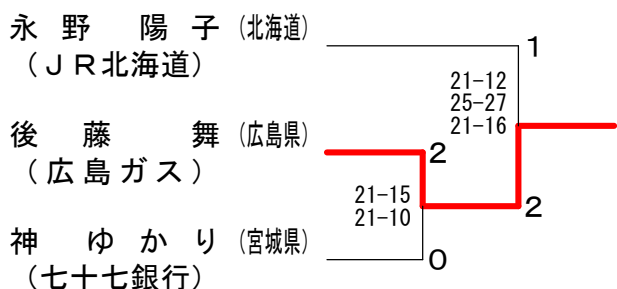



男子ダブルス予選1

小宮山元 (東京都)	}	0
山田和司 (日本ユニシス)		
山下洋平 (神奈川県)	}	2
館田真哉 (日立情報通信エンジニアリング)		
		21-17
		21-15

男子ダブルス予選9

山平直輝 (山口県)	}	1
米元優樹 (宇部興産)		
堂本克樹 (鳥取県)	}	2
花本大地 (三洋電機CE)		
		12-21
		21-16
		21-19

男子ダブルス予選2

柴原啓紀 (東京都)	}	2
藤田真生 (東京都協会)		
高木洋平 (岐阜県)	}	0
安村達二 (丸杉)		
		21-14
		22-20

男子ダブルス予選10

竹川慶二 (香川県)	}	2
天野真一 (タダノ)		
田村隆志 (福岡県)	}	0
古賀久臣 (福岡県立香椎第二中)		
		21- 8
		21-14

男子ダブルス予選3

山東亮太 (石川県)	}	2
水野暁 (金沢学院大学)		
佐藤黎 (神奈川県)	}	0
千京尚将 (日本体育大学)		
		21-19
		23-21

男子ダブルス予選11

小町谷輝 (宮城県)	}	2
鈴木大裕 (東北マックス)		
関野有起 (北海道)	}	0
鈴木知道 (JR北海道)		
		21-17
		21-16

男子ダブルス予選4

東野圭悟 (東京都)	}	0
権藤太平 (日本大学)		
海野祐樹 (東京都)	}	2
銭谷翔 (中央大学)		
		21-13
		25-23

男子ダブルス予選12

川下剛士 (京都府)	}	1
宇野賢人 (立命館大学)		
松丸一輝 (東京都)	}	2
山村駿介 (日本大学)		
高田憲 (北海道)	}	0
渡部大 (旭川実業高校)		
		17-21
		21-18
		21-14
		21- 9
		21-13

男子ダブルス予選5

大島一央 (熊本県)	}	2
佐海健太 (福岡県)		
塚本好喜 (神奈川県)	}	0
岡本拓磨 (日本体育大学)		
		21-12
		21-13

男子ダブルス予選13

浦窪文也 (石川県)	}	2
伊東克範 (金沢学院クラブ)		
長原克博 (神奈川県)	}	2
中尾祐介 (日立情報通信エンジニアリング)		
源口哲史 (愛知県)	}	1
多久島一慶 (清林館高等)		
		21-18
		17-21
		21-16
		23-21
		21-11

男子ダブルス予選6

飯村優詞郎 (栃木県)	}	1
佐藤尚紀 (作新学院高校)		
車淳史 (石川県)	}	2
青山天将 (金沢学院クラブ)		
		22-24
		21-16
		21-14

男子ダブルス予選7

早坂幸平 (北海道)	}	2
高島雅彦 (JR北海道)		
桃田賢斗 (福島県)	}	0
齋藤太一 (富岡高校)		
		21-11
		21-18

男子ダブルス予選14

小松崎佑也 (東京都)	}	0
大越泉 (埼玉県)		
丸永幸則 (福井県)	}	0
山田和也 (福井県)		
高階知也 (東京都)	}	2
石川直樹 (東京都協会)		
		21- 9
		21-17
		22-20
		21-13

男子ダブルス予選8

河合勇飛 (大阪府)	}	0
平津佳幸 (東大阪大学柏原高校)		
新開裕介 (東京都)	}	2
川内崇士 (NTT東日本)		
		21-13
		21-18

女子ダブルス予選1

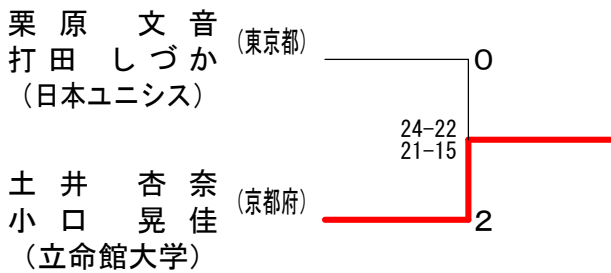

女子ダブルス予選6

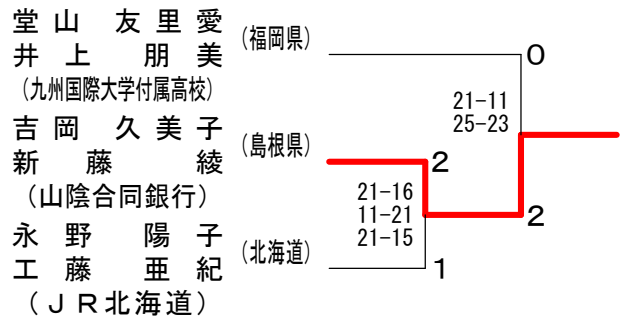

女子ダブルス予選2

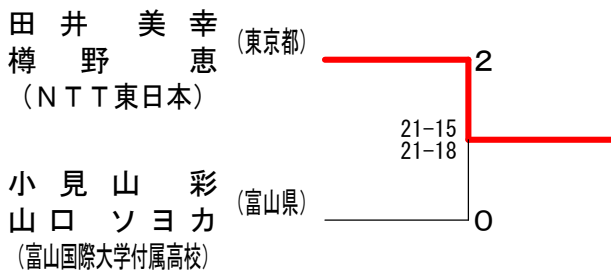

女子ダブルス予選7

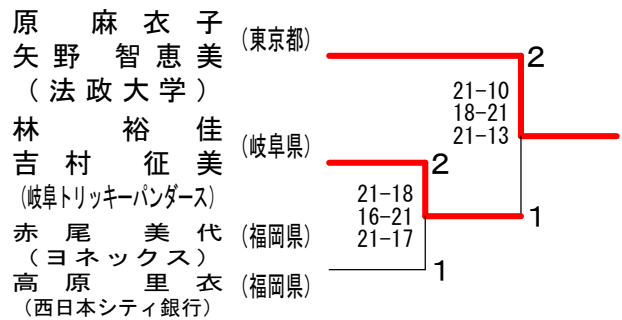

女子ダブルス予選3

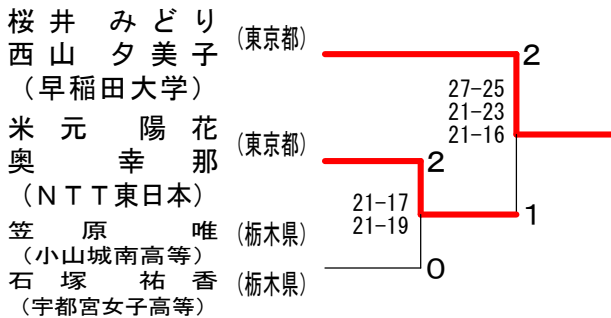

女子ダブルス予選8

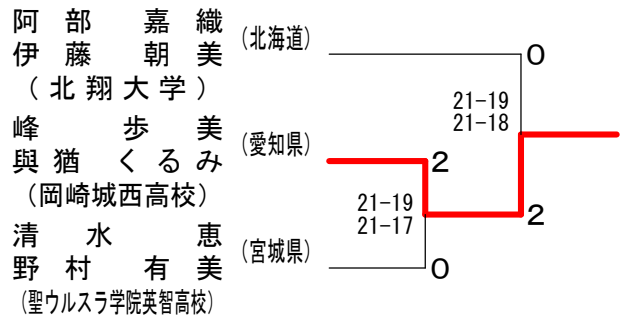

女子ダブルス予選4

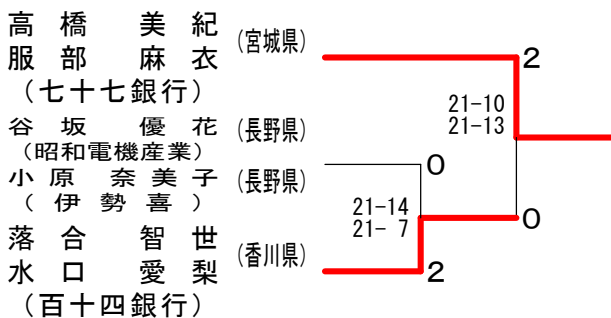

女子ダブルス予選9

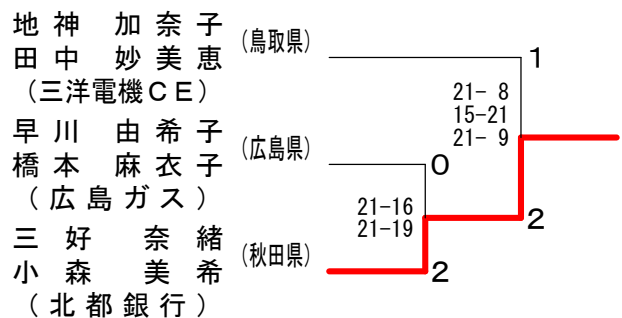

女子ダブルス予選5

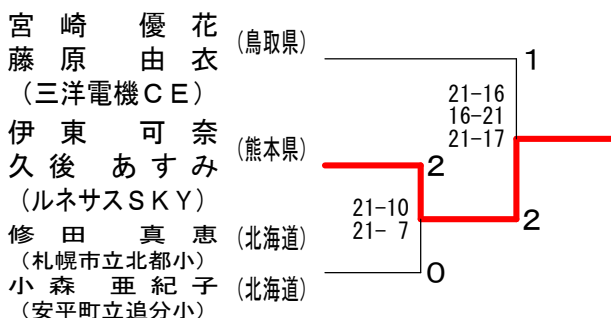

女子ダブルス予選10

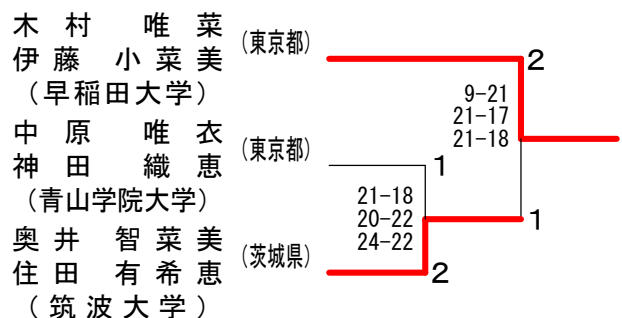

混合ダブルス予選1

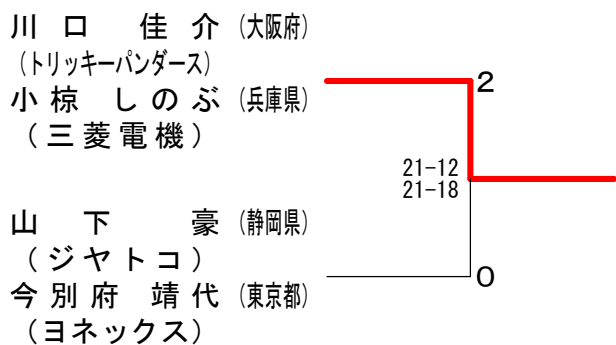

混合ダブルス予選5

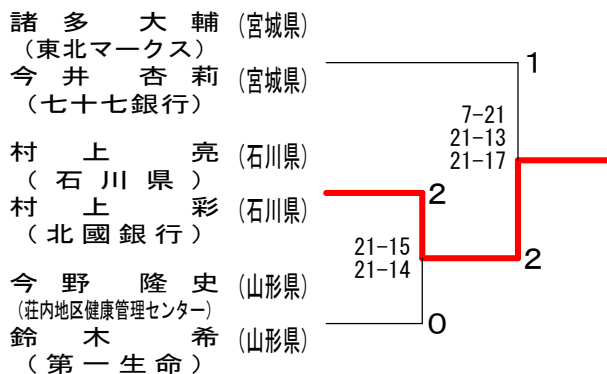

混合ダブルス予選2

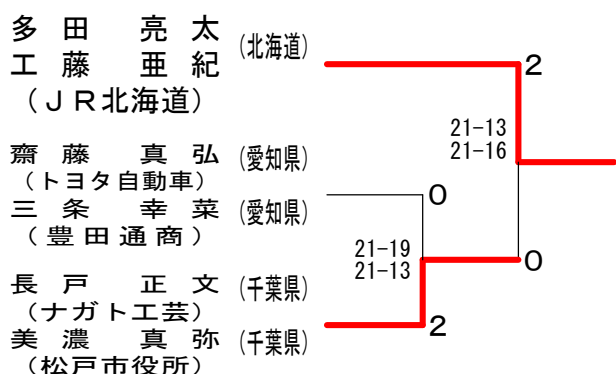

混合ダブルス予選6



混合ダブルス予選3

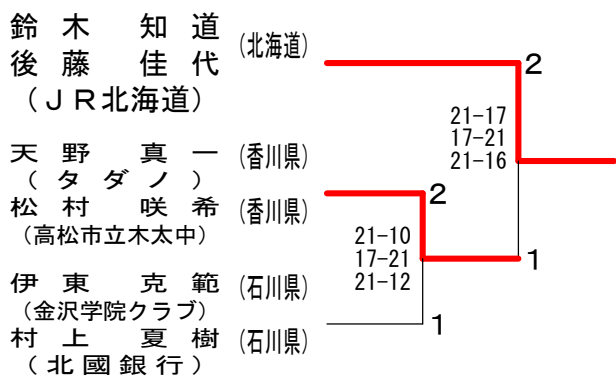

混合ダブルス予選7

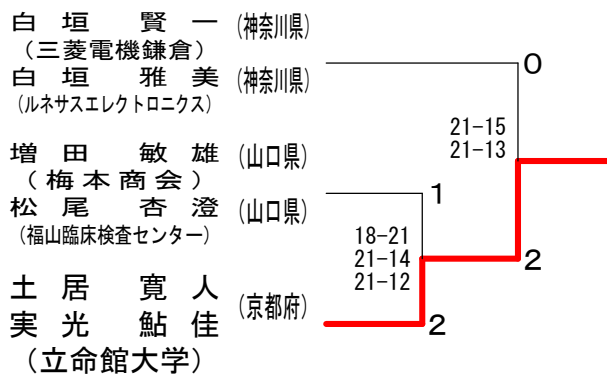

混合ダブルス予選4

