

成績結果表

令和1年10月23、24、25、26、27日

エディオンアリーナ大阪
大阪市立浪速スポーツセンター

ゾーン	優勝	準優勝	3位
A	YONEX MULAN (CHN)	KOREA A (KOR)	京都府学生選抜 (JPN)
B	Chinese Taipei A (TPE)	YONEX MULAN PLUS (CHN)	OSAKA (大阪府)
C	Chinese Taipei B (TPE)	Chinese Taipei E (TPE)	KOREA C (KOR)
D	Chinese Taipei F (TPE)	あい&あい A (兵庫県)	広島スウィング (広島県)
E	沙羅クラブ B (奈良県)	BL VII (茨城県)	あい&あい B (兵庫県)
F	鳳凰-PHOENIX (CHN)	四日市クラブ (三重県)	春日井 C (愛知県)
G	オールド (大阪府)	ふくみみ (福岡県)	西遊記 (福岡県)
H	ちばかな (千葉県)	きらり東京 (東京都)	チームみきやん (愛媛県)
J	ミラクルパワー C (埼玉県)	一宮 B (愛知県)	キララ7山口 (山口県)
K	ミックス75愛知 (愛知県)	東京セブンティ (東京都)	大阪楽翔会 月 (大阪府)

参加チーム 278チーム
参加人数 1969名

《Aゾーン決勝トーナメント》

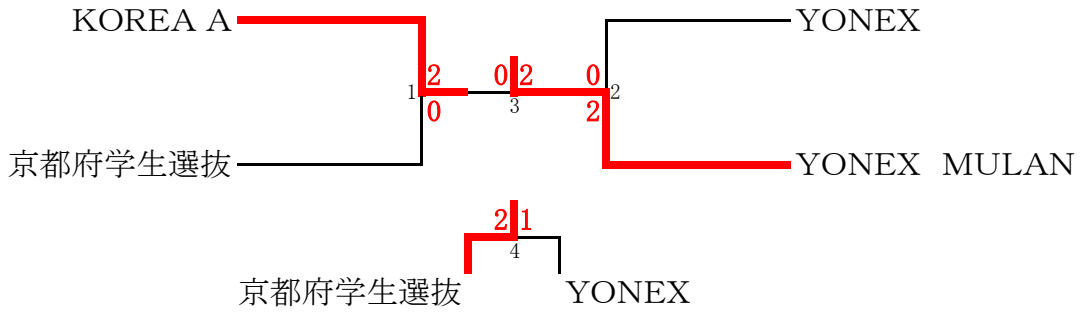

《Bゾーン決勝トーナメント》

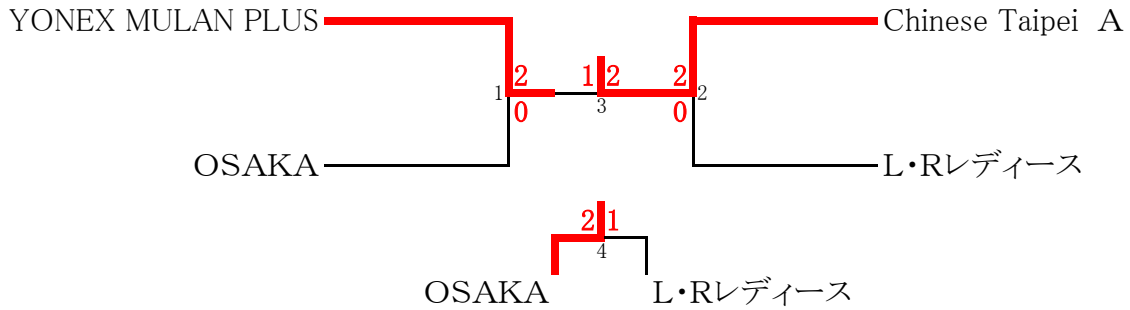

《Cゾーン決勝トーナメント》

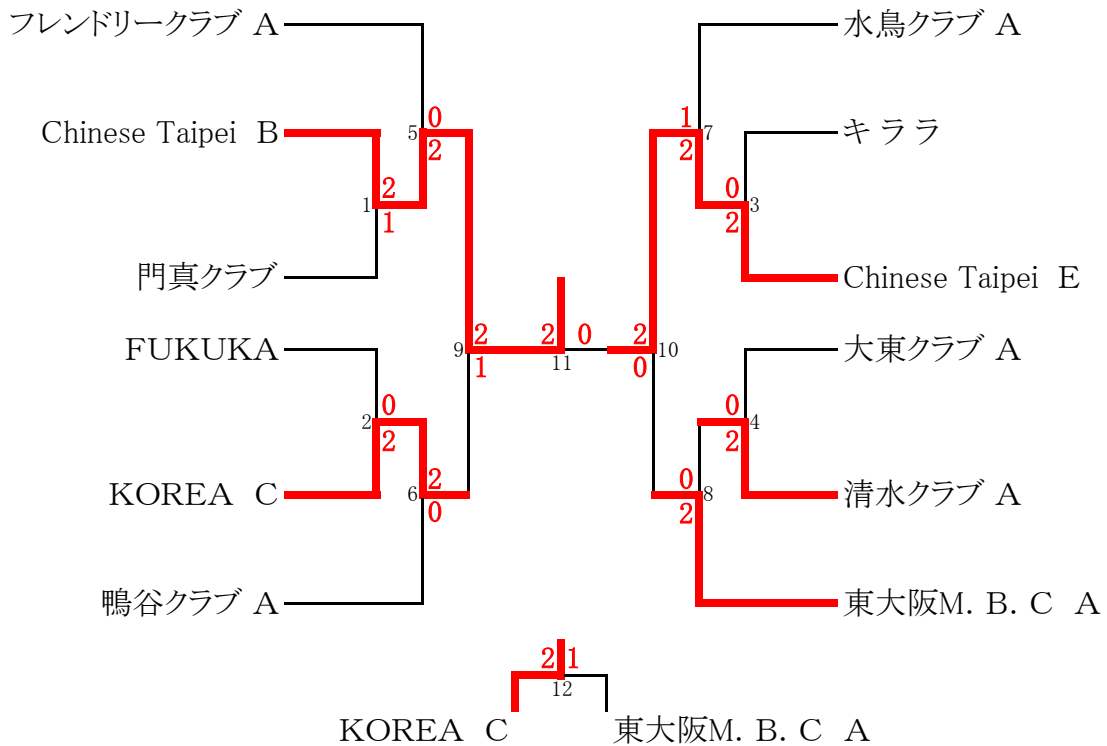

《Dゾーン決勝トーナメント》

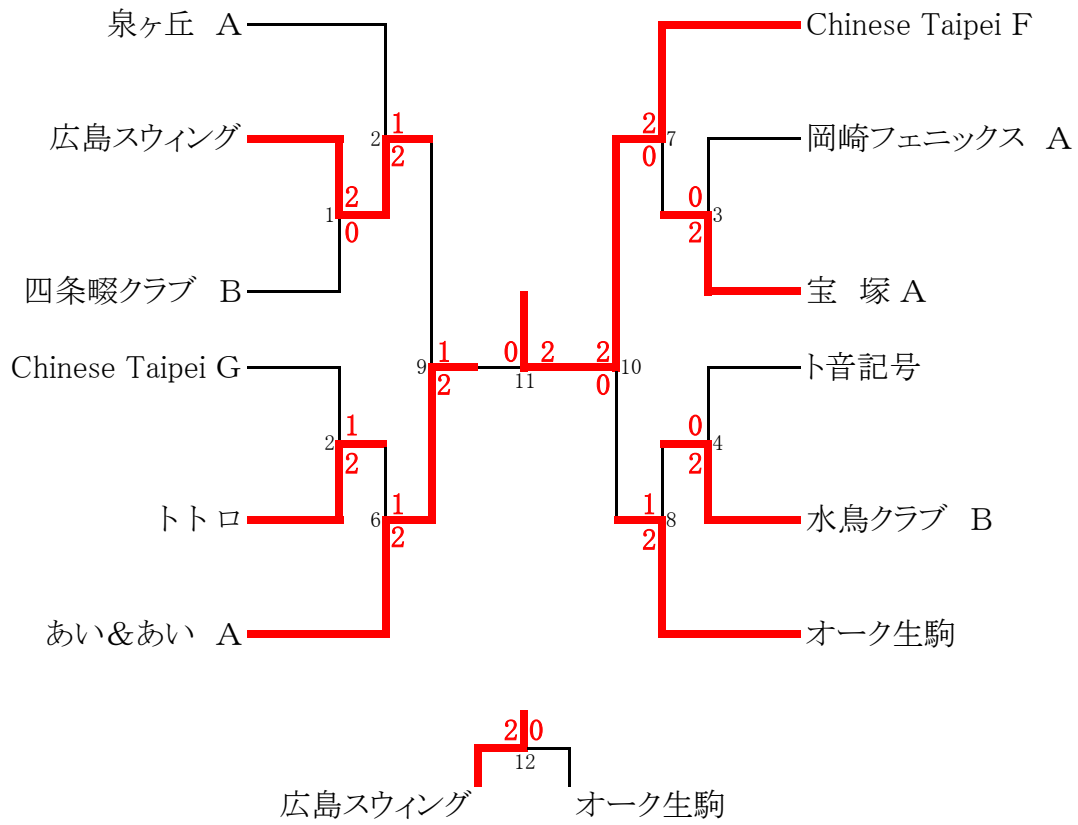

《Eゾーン決勝トーナメント》

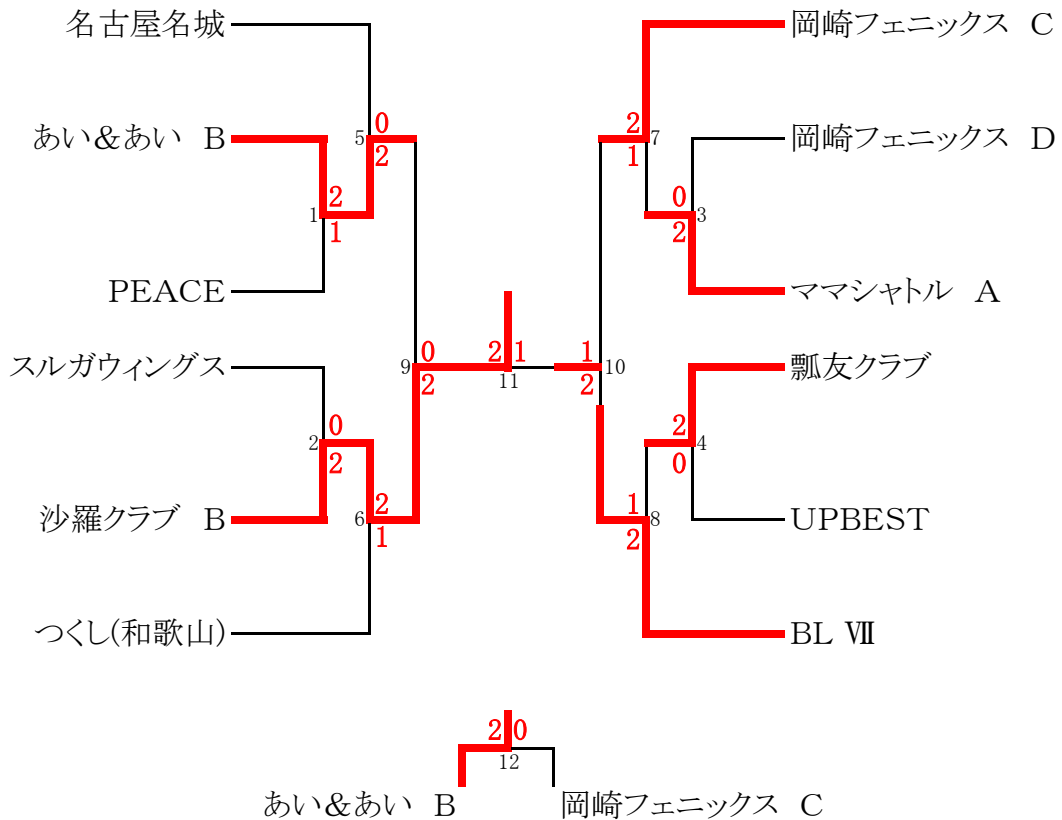

《Fゾーン決勝トーナメント》

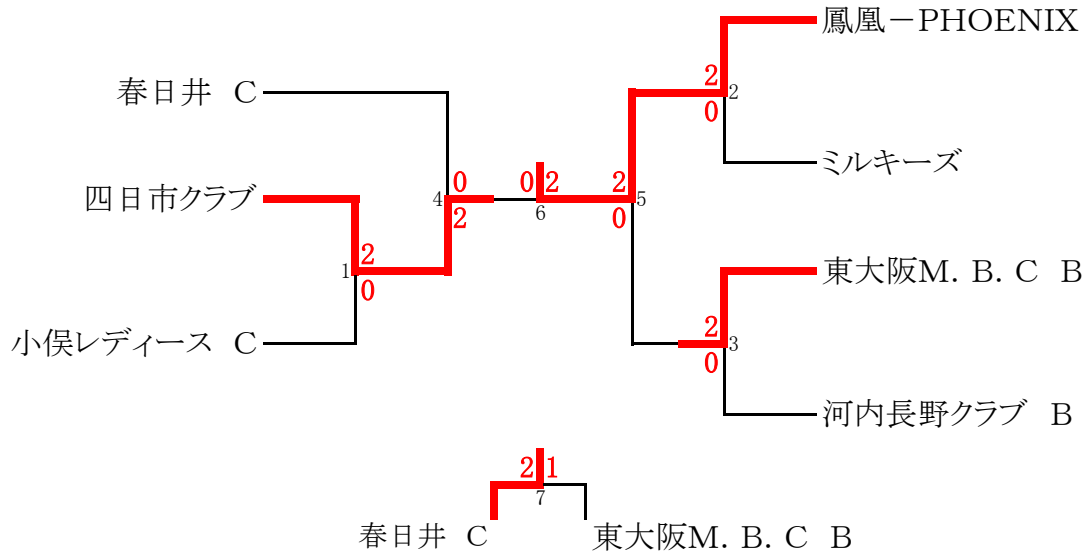

《Gゾーン決勝トーナメント》

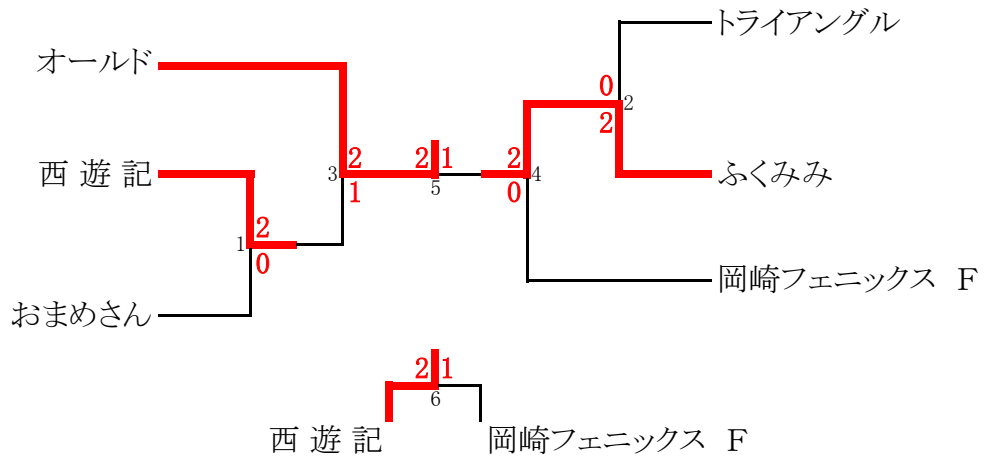

《Hゾーン決勝トーナメント》

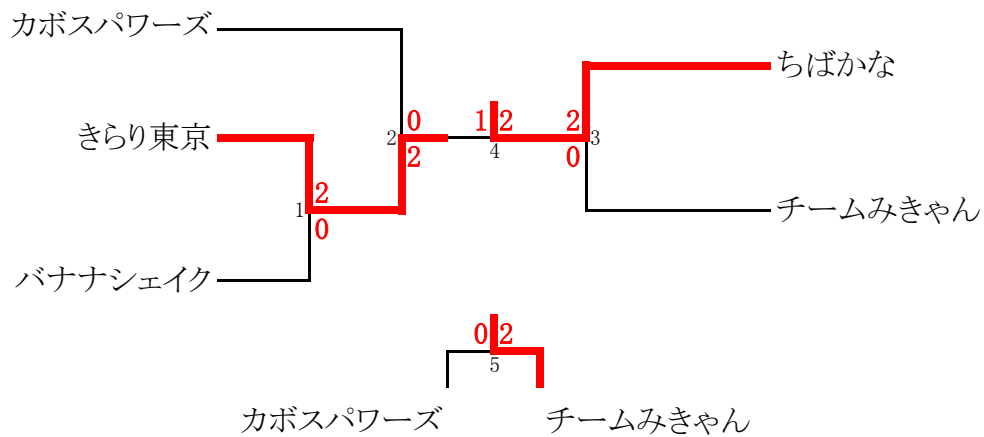

《Jゾーン決勝トーナメント》

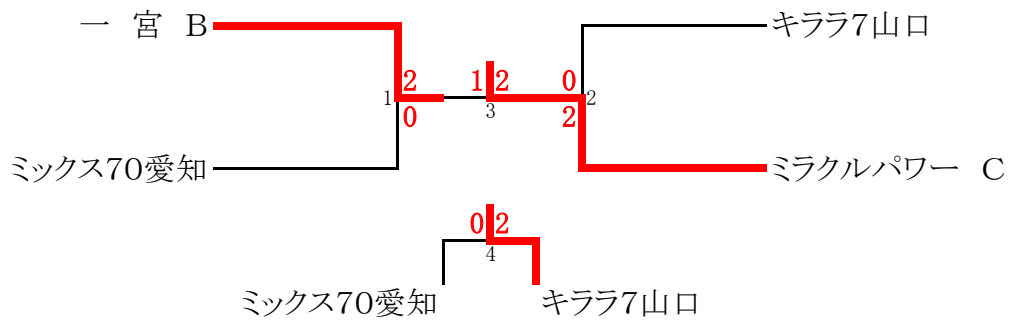

《Kゾーン決勝トーナメント》

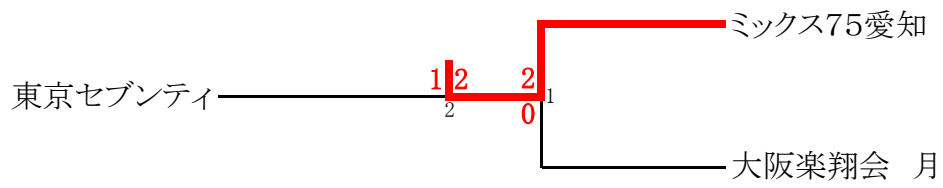

<Aゾーン>

A-a	A02	A03	A08	A06	勝・敗	順位
	KOREA A	YONEX	武庫川 女子大 学	愛知 岐阜 MIX		
	KOR	JPN	兵庫	愛知		
KOREA A		2-1 1	3-0 3	2-1 5	3・0	1
YONEX	1-2 1		3-0 6	1-2 4	1・2	2
武庫川 女子大学	0-3 3	0-3 6		2-1 2	1・2	4
愛知岐阜MIX	1-2 5	2-1 4	1-2 2		1・2	3

A-b	A01	A04	A07	A05	勝・敗	順位
	YONEX MULAN	Ladies Japan	京都府 学生選 抜	ナオ ミズ		
	CHN	JPN	京都	埼玉		
YONEX MULAN		3-0 1	3-0 3	3-0 5	3・0	1
Ladies Japan	0-3 1		0-3 6	3-0 4	1・2	3
京都府 学生選抜	0-3 3	3-0 6		3-0 2	2・1	2
ナオミズ	0-3 5	0-3 4	0-3 2		0・3	4

<Bゾーン>

B-a	B08	B04	B05	B11	B19	勝・敗	順位
	Chinese Taipei A	Bad Batz -maru	B. O	岐阜 A	寝屋川 クラブ A		
	TPE	HKG	HKG	岐阜	大阪		
Chinese Taipei A		3-0 1	3-0 6	3-0 9	3-0 3	4・0	1
Bad Batz-mar u	0-3 1		0-3 4	0-3 7	1-2 10	0・4	5
B. O	0-3 6	3-0 4		3-0 2	3-0 8	3・1	2
岐阜 A	0-3 9	3-0 7	0-3 2		3-0 5	2・2	3
寝屋川ク ラブ A	0-3 3	2-1 10	0-3 8	0-3 5		1・3	4

B-b	B01	B03	B10	B14	B17	勝・敗	順位
	YONEX MULAN PLUS	Adfore	クアトロ ブーム	ミント	茨木 クラブ A		
	CHN	HKG	福井	和歌山	大阪		
YONEX MULAN PLUS		3-0 1	2-1 6	3-0 9	3-0 3	4・0	1
Adfore	0-3 1		1-2 4	2-1 7	3-0 10	2・2	3
クアトロ ブーム	1-2 6	2-1 4		3-0 2	3-0 8	3・1	2
ミント	0-3 9	1-2 7	0-3 2		2-1 5	1・3	4
茨木ク ラブ A	0-3 3	0-3 10	0-3 8	1-2 5		0・4	5

B-c	B06	B09	B18	B15	B13	勝・敗	順位
	YLDSA	BOSTON METRO	高嶺 クラブ A	L・R レディース	伊丹		
	HKG	USA	大阪	香川	兵庫		
YLDSA		2-1 1	3-0 6	1-2 9	3-0 3	3・1	2
BOSTON METRO	1-2 1		3-0 4	1-2 7	2-1 10	2・2	3
高嶺ク ラブ A	0-3 6	0-3 4		0-3 2	1-2 8	0・4	5
L・R レディ ース	2-1 9	2-1 7	3-0 2		3-0 5	4・0	1
伊丹	0-3 3	1-2 10	2-1 8	0-3 5		1・3	4

B-d	B02	B07	B16	B12	勝・敗	順位
	SHIL DAN	KOREA B	OSAKA	高山 木曜 クラブ		
	HKG	KOR	大阪	岐阜		
SHIL DAN		3-0 1	0-3 3	2-1 5	2・1	2
KOREA B	0-3 1		0-3 6	3-0 4	1・2	3
OSAKA	3-0 3	3-0 6		3-0 2	3・0	1
高山木 曜ク ラブ	1-2 5	0-3 4	0-3 2		0・3	4

<Cゾーン>

C-a	C09	C33	C17	C23	C47	勝・敗	順位
	Chinese Taipei D TPE	門真クラブ 大阪	CHISATO A 三重	GOGO 兵庫	神津クラブ A 大阪		
Chinese Taipei D		0-3 1	1-2 6	1-2 9	1-2 3	0・4	5
門真クラブ	3-0 1		3-0 4	3-0 7	3-0 10	4・0	1
CHISATO A	2-1 6	0-3 4		3-0 2	3-0 8	3・1	2
GOGO	2-1 9	0-3 7	0-3 2		2-1 5	2・2	3
神津クラブ A	2-1 3	0-3 10	0-3 8	1-2 5		1・3	4

C-b	C08	C12	C21	C50	C26	勝・敗	順位
	Chinese Taipei C TPE	FUKUKA 福井	川西 A 兵庫	わかばクラブ 大阪	ベストイレブズ 奈良		
Chinese Taipei C		0-3 1	1-2 6	1-2 9	1-2 3	0・4	5
FUKUKA	3-0 1		2-1 4	3-0 7	3-0 10	4・0	1
川西 A	2-1 6	1-2 4		3-0 2	1-2 8	2・2	2
わかばクラブ	2-1 9	0-3 7	0-3 2		2-1 5	2・2	4
ベストイレブズ	2-1 3	0-3 10	2-1 8	1-2 5		2・2	3

C-c	C07	C14	C31	C37	勝・敗	順位
	Chinese Taipei B TPE	春日井 A 愛知	池田クラブ 大阪	四条畷クラブ A 大阪		
Chinese Taipei B		3-0 1	3-0 3	3-0 5	3・0	1
春日井 A	0-3 1		2-1 6	3-0 4	2・1	2
池田クラブ	0-3 3	1-2 6		2-1 2	1・2	3
四条畷クラブ A	0-3 5	0-3 4	1-2 2		0・3	4

C-d	C06	C13	C48	C36	勝・敗	順位
	KOREA C KOR	名古屋徳川 愛知	平野クラブ A 大阪	枚方フライデー 大阪		
KOREA C		3-0 1	3-0 3	2-1 5	3・0	1
名古屋徳川	0-3 1		3-0 6	1-2 4	1・2	3
平野クラブ A	0-3 3	0-3 6		1-2 2	0・3	4
枚方フライデー	1-2 5	2-1 4	2-1 2		2・1	2

C-e	C01	C24	C30	C39	勝・敗	順位
	GPI CAN	水鳥クラブ A 奈良	桜ヶ丘クラブ A 大阪	フレンズ A 大阪		
GPI		1-2 1	2-1 3	3-0 5	2・1	2
水鳥クラブ A	2-1 1		3-0 6	3-0 4	3・0	1
桜ヶ丘クラブ A	1-2 3	0-3 6		2-1 2	1・2	3
フレンズ A	0-3 5	0-3 4	1-2 2		0・3	4

C-f	C11	C41	C19	C45	勝・敗	順位
	UNITED SQUADS USA	東大阪 M.B.C A 大阪	シオン 京都	ドリーム 大阪		
UNITED SQUADS		0-3 1	キキ 3	0-3 5	0・2	3
東大阪 M.B.C A	3-0 1		3-0 6	2-1 4	3・0	1
シオン	キキ 3	0-3 6		0-3 2	0・2	3
ドリーム	3-0 5	1-2 4	3-0 2		2・1	2

C-g	C05	C34	C27	C15	勝・敗	順位
	Victory HKG	寝屋川 クラブ B 大阪	キララ 和歌山	小牧 A 愛知		
Victory		2-1 1	0-3 3	1-2 5	1・2	3
寝屋川クラブ B	1-2 1		0-3 6	0-3 4	0・3	4
キララ	3-0 3	3-0 6		2-1 2	3・0	1
小牧 A	2-1 5	3-0 4	1-2 2		2・1	2

C-h	C03	C20	C46	C18	勝・敗	順位
	Bauhinia Fighter HKG	祝園 京都	フレンドリー クラブ A 大阪	小俣 レディース A 三重		
Bauhinia Fighter		1-2 1	0-3 3	1-2 5	0・3	4
祝園	2-1 1		0-3 6	2-1 4	2・1	2
フレンドリー クラブ A	3-0 3	3-0 6		3-0 2	3・0	1
小俣レディース A	2-1 5	1-2 4	0-3 2		1・2	3

C-i	C10	C42	C29	C35	勝・敗	順位
	Chinese Taipei E TPE	石切 Let's 大阪	福島 BC 徳島	守口 東部 大阪		
Chinese Taipei E		3-0 1	3-0 3	3-0 5	3・0	1
石切Let's	0-3 1		0-3 6	0-3 4	0・3	4
福島 BC	0-3 3	3-0 6		1-2 2	1・2	3
守口東部	0-3 5	3-0 4	2-1 2		2・1	2

C-j	C02	C32	C22	C40	勝・敗	順位
	達人 HKG	清水 クラブ A 大阪	緑ヶ丘 兵庫	ポピーズ 大阪		
達人		1-2 1	3-0 3	3-0 5	2・1	2
清水クラブ A	2-1 1		3-0 6	3-0 4	3・0	1
緑ヶ丘	0-3 3	0-3 6		0-3 2	0・3	4
ポピーズ	0-3 5	0-3 4	3-0 2		1・2	3

C-k	C04	C49	C28	C38	勝・敗	順位
	Friend ship HKG	塚本 クラブ 大阪	福山 MBC 広島	大東 クラブ A 大阪		
Friend ship		1-2 1	1-2 3	1-2 5	0・3	4
塚本クラブ	2-1 1		2-1 6	1-2 4	2・1	2
福山MBC	2-1 3	1-2 6		1-2 2	1・2	3
大東クラブ A	2-1 5	2-1 4	2-1 2		3・0	1

C-l	C16	C44	C25	C43	勝・敗	順位
	東郷 愛知	鴨谷 クラブ A 大阪	YAMATO 奈良	ジュピ ター 大阪		
東郷		1-2 1	1-2 3	1-2 5	0・3	4
鴨谷クラブ A	2-1 1		2-1 6	2-1 4	3・0	1
YAMATO	2-1 3	1-2 6		2-1 2	2・1	2
ジュピター	2-1 5	1-2 4	1-2 2		1・2	3

<Dゾーン>

D-a	D06	D14	D29	D39	勝・敗	順位
	Chinese Taipei F TPE	小牧 B 愛知	春円クラブ 奈良	交野クラブ 大阪		
Chinese Taipei F		3-0 1	2-1 3	3-0 5	3・0	1
小牧 B	0-3 1		0-3 6	2-1 4	1・2	3
春円クラブ	1-2 3	3-0 6		3-0 2	2・1	2
交野クラブ	0-3 5	1-2 4	0-3 2		0・3	4

D-b	D07	D23	D13	D47	勝・敗	順位
	Chinese Taipei G TPE	川西 B 兵庫	春日井 B 愛知	河内長野クラブ A 大阪		
Chinese Taipei G		2-1 1	3-0 3	3-0 5	3・0	1
川西 B	1-2 1		0-3 6	1-2 4	0・3	4
春日井 B	0-3 3	3-0 6		3-0 2	2・1	2
河内長野クラブ A	0-3 5	2-1 4	0-3 2		1・2	3

D-c	D01	D20	D31	D45	勝・敗	順位
	GATHERING S HKG	水鳥クラブ 滋賀	オーク生駒 奈良	ふじクラブ 大阪		
GATHERING S		3-0 1	0-3 3	2-1 5	2・1	2
水鳥クラブ	0-3 1		0-3 6	0-3 4	0・3	4
オーク生駒	3-0 3	3-0 6		2-1 2	3・0	1
ふじクラブ	1-2 5	3-0 4	1-2 2		1・2	3

D-d	D02	D16	D22	D48	勝・敗	順位
	PEGASUS HK HKG	岡崎フェニックス A 愛知	平安クラブ 京都	富田林 大阪		
PEGASUS HK		0-3 1	1-2 3	1-2 5	0・3	4
岡崎フェニックス A	3-0 1		2-1 6	1-2 4	2・1	1
平安クラブ	2-1 3	1-2 6		2-1 2	2・1	3
富田林	2-1 5	2-1 4	1-2 2		2・1	2

D-e	D03	D24	D17	D37	勝・敗	順位
	RAIN BOW HKG	宝塚 A 兵庫	岡崎フェニックス B 愛知	せつつクラブ 大阪		
RAIN BOW		0-3 1	1-2 3	3-0 5	1・2	3
宝塚 A	3-0 1		2-1 6	3-0 4	3・0	1
岡崎フェニックス B	2-1 3	1-2 6		3-0 2	2・1	2
せつつクラブ	0-3 5	0-3 4	0-3 2		0・3	4

D-f	D04	D26	D35	D36	勝・敗	順位
	HK-Happy HKG	あい&あい A 兵庫	エース松山 A 愛媛	清水クラブ B 大阪		
HK-Happy		0-3 1	0-3 3	0-3 5	0・3	4
あい&あい A	3-0 1		3-0 6	3-0 4	3・0	1
エース松山 A	3-0 3	0-3 6		0-3 2	1・2	3
清水クラブ B	3-0 5	0-3 4	3-0 2		2・1	2

D-g	D05	D33	D11	D44	勝・敗	順位
	PASSION	トトロ	羽飛	高石クラブ		
	HKG	岡山	神奈川	大阪		
PASSION		0-3 1	0-3 3	1-2 5	0・3	4
トトロ	3-0 1		3-0 6	3-0 4	3・0	1
羽飛	3-0 3	0-3 6		1-2 2	1・2	3
高石クラブ	2-1 5	0-3 4	2-1 2		2・1	2

D-h	D30	D42	D15	D46	勝・敗	順位
	沙羅クラブA	ミルキーズ	日進	ト音記号		
	奈良	大阪	愛知	大阪		
沙羅クラブA		2-1 1	2-1 3	1-2 5	2・1	2
ミルキーズ	1-2 1		2-1 6	2-1 4	2・1	3
日進	1-2 3	1-2 6		1-2 2	0・3	4
ト音記号	2-1 5	1-2 4	2-1 2		2・1	1

D-i	D34	D32	D10	D38	勝・敗	順位
	広島スイング	ペガサスA	Shot'04	高嶺クラブB		
	広島	奈良	千葉	大阪		
広島スイング		3-0 1	2-1 3	3-0 5	3・0	1
ペガサスA	0-3 1		2-1 6	3-0 4	2・1	2
Shot'04	1-2 3	1-2 6		2-1 2	1・2	3
高嶺クラブB	0-3 5	0-3 4	1-2 2		0・3	4

D-j	D43	D25	D19	D09	勝・敗	順位
	泉ヶ丘A	きっぴーず	小俣レディースB	岩見沢ドルフィン		
	大阪	兵庫	三重	北海道		
泉ヶ丘A		3-0 1	3-0 3	2-1 5	3・0	1
きっぴーず	0-3 1		1-2 6	1-2 4	0・3	4
小俣レディースB	0-3 3	2-1 6		1-2 2	1・2	3
岩見沢ドルフィン	1-2 5	2-1 4	2-1 2		2・1	2

D-k	D21	D40	D28	D12	勝・敗	順位
	守山MBC	四条畷クラブB	西華クラブ	レインボー		
	滋賀	大阪	奈良	神奈川		
守山MBC		0-3 1	3-0 3	-キ 5	2・1	2
四条畷クラブB	3-0 1		3-0 6	-キ 4	3・0	1
西華クラブ	0-3 3	0-3 6		キキ 2	0・2	3
レインボー	キ 5	キ 4	キキ 2		0・2	4

D-l	D08	D27	D41	D18	勝・敗	順位
	苫小牧クラブ	水鳥クラブB	スピード	豊田A		
	北海道	奈良	大阪	愛知		
苫小牧クラブ		0-3 1	0-3 3	0-3 5	0・3	4
水鳥クラブB	3-0 1		2-1 6	2-1 4	3・0	1
スピード	3-0 3	1-2 6		3-0 2	2・1	2
豊田A	3-0 5	1-2 4	0-3 2		1・2	3

< Eゾーン >

E - a	E01	E31	E15	E37	E46	勝・敗	順位			
	UP BEST	ペガサス B	尾張旭	コスモス	熊取			HKG	奈良	愛知
UP BEST		2-1 1	3-0 6	3-0 9	2-1 3	4・0	1			
ペガサス B	1-2 1		2-1 4	3-0 7	1-2 10	2・2	3			
尾張旭	0-3 6	1-2 4		3-0 2	1-2 8	1・3	4			
コスモス	0-3 9	0-3 7	0-3 2		1-2 5	0・4	5			
熊取	1-2 3	2-1 10	2-1 8	2-1 5		3・1	2			

E - b	E02	E21	E38	E33	E48	勝・敗	順位			
	Wonder Women	五十鈴 クラブ	桜ヶ丘 クラブ B	PEACE	フレンド リー クラブ B			HKG	三重	大阪
Wonder Women		1-2 1	1-2 6	0-3 9	0-3 3	0・4	5			
五十鈴クラブ	2-1 1		3-0 4	2-1 7	1-2 10	3・1	3			
桜ヶ丘クラブ B	2-1 6	0-3 4		0-3 2	0-3 8	1・3	4			
PEACE	3-0 9	1-2 7	3-0 2		3-0 5	3・1	1			
フレンドリー クラブ B	3-0 3	2-1 10	3-0 8	0-3 5		3・1	2			

E - c	E03	E32	E47	E22	勝・敗	順位		
	KAU CHUN B C	つくし	鶴山台 クラブ	ウイング 中津川			HKG	和歌山
KAU CHUN B C		1-2 1	3-0 3	3-0 5	2・1	2		
つくし	2-1 1		3-0 6	3-0 4	3・0	1		
鶴山台クラブ	0-3 3	0-3 6		2-1 2	1・2	3		
ウイング中津川	0-3 5	0-3 4	1-2 2		0・3	4		

E - d	E30	E34	E40	E16	勝・敗	順位		
	沙羅 クラブ B	大和な でしこ A	寝屋川 クラブ C	蒲郡 A			奈良	岡山
沙羅クラブ B		3-0 1	3-0 3	3-0 5	3・0	1		
大和なでしこ A	0-3 1		3-0 6	3-0 4	2・1	2		
寝屋川クラブ C	0-3 3	0-3 6		2-1 2	1・2	3		
蒲郡 A	0-3 5	0-3 4	1-2 2		0・3	4		

E - e	E39	E06	E35	E17	勝・敗	順位		
	豊中 シスターズ	コスモス	ママ シャトル A	刈谷			大阪	神奈川
豊中 シスターズ		3-0 1	1-2 3	3-0 5	2・1	2		
コスモス	0-3 1		0-3 6	2-1 4	1・2	3		
ママシャトル A	2-1 3	3-0 6		3-0 2	3・0	1		
刈谷	0-3 5	1-2 4	0-3 2		0・3	4		

E - f	E12	E08	E26	E43	勝・敗	順位		
	豊田 B	瓢友 クラブ	つくし	八尾 クラブ			愛知	石川
豊田 B		0-3 1	3-0 3	1-2 5	1・2	3		
瓢友クラブ	3-0 1		3-0 6	3-0 4	3・0	1		
つくし	0-3 3	0-3 6		1-2 2	0・3	4		
八尾クラブ	2-1 5	0-3 4	2-1 2		2・1	2		

E-g	E28	E05	E14	E44	勝・敗	順位
	あい&あい B 兵庫	県体エース 栃木	一宮 A 愛知	さくらクラブ A 大阪		
あい&あい B		2-1 1	3-0 3	3-0 5	3・0	1
県体エース	1-2 1		3-0 6	3-0 4	2・1	2
一宮 A	0-3 3	0-3 6		3-0 2	1・2	3
さくらクラブ A	0-3 5	0-3 4	0-3 2		0・3	4

E-h	E07	E20	E11	E45	勝・敗	順位
	MYC 長野	松阪クラブ 三重	岡崎フェニックス D 愛知	泉ヶ丘 B 大阪		
MYC		0-3 1	0-3 3	0-3 5	0・3	4
松阪クラブ	3-0 1		1-2 6	1-2 4	1・2	3
岡崎フェニックス D	3-0 3	2-1 6		2-1 2	3・0	1
泉ヶ丘 B	3-0 5	2-1 4	1-2 2		2・1	2

E-i	E10	E27	E50	E25	勝・敗	順位
	岡崎フェニックス C 愛知	宝塚 B 兵庫	平野クラブ B 大阪	ソアークラブ B 岐阜		
岡崎フェニックス C		3-0 1	3-0 3	3-0 5	3・0	1
宝塚 B	0-3 1		0-3 6	1-2 4	0・3	4
平野クラブ B	0-3 3	3-0 6		2-1 2	2・1	2
ソアークラブ B	0-3 5	2-1 4	1-2 2		1・2	3

E-j	E09	E19	E23	E49	勝・敗	順位
	スルガウイングス 静岡	霞クラブ 三重	大垣クラブ 岐阜	神津クラブ B 大阪		
スルガウイングス		2-1 1	2-1 3	2-1 5	3・0	1
霞クラブ	1-2 1		1-2 6	2-1 4	1・2	3
大垣クラブ	1-2 3	2-1 6		3-0 2	2・1	2
神津クラブ B	1-2 5	1-2 4	0-3 2		0・3	4

E-k	E18	E41	E24	E04	勝・敗	順位
	CHISATO B 三重	大東クラブ B 大阪	ソアークラブ A 岐阜	B L VII 茨城		
CHISATO B		1-2 1	3-0 3	1-2 5	1・2	3
大東クラブ B	2-1 1		2-1 6	0-3 4	2・1	2
ソアークラブ A	0-3 3	1-2 6		0-3 2	0・3	4
B L VII	2-1 5	3-0 4	3-0 2		3・0	1

E-l	E13	E29	E36	E42	勝・敗	順位
	名古屋名城 愛知	水鳥クラブ C 奈良	ママシャトル B 徳島	フレンズ B 大阪		
名古屋名城		2-1 1	2-1 3	3-0 5	3・0	1
水鳥クラブ C	1-2 1		1-2 6	3-0 4	1・2	3
ママシャトル B	1-2 3	2-1 6		2-1 2	2・1	2
フレンズ B	0-3 5	0-3 4	1-2 2		0・3	4

< Fゾーン >

F-a	F01	F08	F22	F16	F28	勝・敗	順位
	鳳凰- PHOENIX	豊田 C	WIN	いなた 姫	平野 クラブ C		
	CHN	愛知	大阪	島根	大阪		
鳳凰- PHOENIX		3-0 1	3-0 6	3-0 9	3-0 3	4・0	1
豊田 C	0-3 1		3-0 4	2-1 7	3-0 10	3・1	2
WIN	0-3 6	0-3 4		0-3 2	3-0 8	1・3	4
いなた姫	0-3 9	1-2 7	3-0 2		3-0 5	2・2	3
平野クラブ C	0-3 3	0-3 10	0-3 8	0-3 5		0・4	5

F-b	F02	F25	F05	F12	勝・敗	順位
	Umokyu 楽	東大阪 M.B.C B	グリーン	安城		
	HKG	大阪	神奈川	愛知		
Umokyu 楽		0-3 1	0-3 3	0-3 5	0・3	4
東大阪M.B.C B	3-0 1		3-0 6	2-1 4	3・0	1
グリーン	3-0 3	0-3 6		1-2 2	1・2	3
安城	3-0 5	1-2 4	2-1 2		2・1	2

F-c	F24	F13	F11	F04	勝・敗	順位
	清水 クラブ C	小俣 レイス C	稲沢	みと クラブ		
	大阪	三重	愛知	茨城		
清水クラブ C		0-3 1	1-2 3	2-1 5	1・2	3
小俣レイス C	3-0 1		2-1 6	3-0 4	3・0	1
稲沢	2-1 3	1-2 6		2-1 2	2・1	2
みとクラブ	1-2 5	0-3 4	1-2 2		0・3	4

F-d	F29	F03	F10	F21	勝・敗	順位
	河内長 野クラブ B	札幌 パール	蒲郡 B	宗方 クラブ		
	大阪	北海道	愛知	大分		
河内長野クラブ B		2-1 1	3-0 3	3-0 5	3・0	1
札幌パール	1-2 1		2-1 6	3-0 4	2・1	2
蒲郡 B	0-3 3	1-2 6		2-1 2	1・2	3
宗方クラブ	0-3 5	0-3 4	1-2 2		0・3	4

F-e	F07	F23	F19	F15	勝・敗	順位
	岡崎 フェニックス E	茨木 クラブ B	エース 松山 B	ミルキ ーズ		
	愛知	大阪	愛媛	京都		
岡崎フェニックス E		2-1 1	0-3 3	0-3 5	1・2	4
茨木クラブ B	1-2 1		2-1 6	0-3 4	1・2	3
エース松山 B	3-0 3	1-2 6		1-2 2	1・2	2
ミルキーズ	3-0 5	3-0 4	2-1 2		3・0	1

F-f	F27	F17	F06	F20	勝・敗	順位
	鴨谷 クラブ B	大和な でしこ B	春日井 C	マーガ レット		
	大阪	岡山	愛知	愛媛		
鴨谷クラブ B		2-1 1	2-1 3	1-2 5	2・1	2
大和なでしこ B	1-2 1		0-3 6	2-1 4	1・2	4
春日井 C	1-2 3	3-0 6		2-1 2	2・1	1
マーガレット	2-1 5	1-2 4	1-2 2		1・2	3

<Gゾーン>

F-g	F14	F26	F18	F09	勝・敗	順位
	四日市 クラブ	さくら クラブ B	新南陽 レインボー	豊田 D		
	三 重	大 阪	山 口	愛 知		
四日市クラブ		3-0 1	2-1 3	2-1 5	3・0	1
さくらクラブ B	0-3 1		0-3 6	0-3 4	0・3	4
新南陽 レインボー	1-2 3	3-0 6		3-0 2	2・1	2
豊田 D	1-2 5	3-0 4	0-3 2		1・2	3

G-a	G02	G04	G17	G15	G22	勝・敗	順位
	Smart	ミラクル パワー A	エン ジェル	I B サークル	ふく みみ		
	HKG	埼 玉	山 口	兵 庫	福 岡		
Smart		0-3 1	1-2 6	2-1 9	0-3 3	1・3	4
ミラクル パワー A	3-0 1		3-0 4	3-0 7	0-3 10	3・1	2
エンジェル	2-1 6	0-3 4		3-0 2	0-3 8	2・2	3
I B サークル	1-2 9	0-3 7	0-3 2		0-3 5	0・4	5
ふくみみ	3-0 3	3-0 10	3-0 8	3-0 5		4・0	1

G-b	G01	G14	G18	G05	勝・敗	順位
	小 月	M I X	山 口 レディース	おまめ さん		
	HKG	京 都	山 口	埼 玉		
小 月		2-1 1	2-1 3	1-2 5	2・1	2
M I X	1-2 1		2-1 6	0-3 4	1・2	3
山 口 レディース	1-2 3	1-2 6		0-3 2	0・3	4
おまめさん	2-1 5	3-0 4	3-0 2		3・0	1

G-c	G24	G19	G11	G03	勝・敗	順位
	オールド	媛マド ンナ	フリー バード	とちま る パワー		
		大 阪	愛 媛	愛 知	栃 木	
オールド		2-1 1	3-0 3	3-0 5	3・0	1
媛マド ンナ	1-2 1		3-0 6	2-1 4	2・1	2
フリーバード	0-3 3	0-3 6		0-3 2	0・3	4
とちまる パワー	0-3 5	1-2 4	3-0 2		1・2	3

G-d	G25	G10	G23	G07	勝・敗	順位
	セルクル	岡崎 フェニックス F	チーム なしか!	CoCo A		
	大 阪	愛 知	大 分	東 京		
セルクル		0-3 1	0-3 3	3-0 5	1・2	3
岡崎フェニックス F	3-0 1		2-1 6	3-0 4	3・0	1
チーム なしか!	3-0 3	1-2 6		3-0 2	2・1	2
CoCo A	0-3 5	0-3 4	0-3 2		0・3	4

G-e	G08	G13	G21	G09	勝・敗	順位
	トライ アングル	パ ル	ヴィン テージ	Fuji 三光鳥		
	東 京	京 都	福 岡	静 岡		
トライ アングル		2-1 1	3-0 3	2-1 5	3・0	1
パ ル	1-2 1		1-2 6	0-3 4	0・3	4
ヴィンテージ	0-3 3	2-1 6		0-3 2	1・2	3
F u j i 三光鳥	1-2 5	3-0 4	3-0 2		2・1	2

<Hゾーン>

G-f	G06	G12	G20	G16	勝・敗	順位
	千葉 A	岐阜 B	西遊記	どりーむ A		
	千葉	岐阜	福岡	兵庫		
千葉 A		3-0 1	1-2 3	3-0 5	2・1	2
岐阜 B	0-3 1		0-3 6	3-0 4	1・2	3
西遊記	2-1 3	3-0 6		3-0 2	3・0	1
どりーむ A	0-3 5	0-3 4	0-3 2		0・3	4

H-a	H06	H21	H23	H16	H02	勝・敗	順位
	千葉 B	カボス パワーズ	BASARA	ままか りーず	とち まるこ		
	千葉	大分	大阪	岡山	栃木		
千葉 B		1-2 1	3-0 6	2-1 9	2-1 3	3・1	2
カボス パワーズ	2-1 1		3-0 4	2-1 7	2-1 10	4・0	1
BASARA	0-3 6	0-3 4		1-2 2	0-3 8	0・4	5
ままか りーず	1-2 9	1-2 7	2-1 2		2-1 5	2・2	3
とちまるこ	1-2 3	1-2 10	3-0 8	1-2 5		1・3	4

H-b	H09	H05	H15	H20	H18	勝・敗	順位
	バナナ シェイク	O.B PALS A	宝塚 C	シャトル アザレア	チャット メイト		
	東京	埼玉	兵庫	福岡	山口		
バナナ シェイク		3-0 1	3-0 6	2-1 9	2-1 3	4・0	1
O.B.PALS A	0-3 1		2-1 4	0-3 7	3-0 10	2・2	3
宝塚 C	0-3 6	1-2 4		0-3 2	1-2 8	0・4	5
シャトル アザレア	1-2 9	3-0 7	3-0 2		3-0 5	3・1	2
チャット メイト	1-2 3	0-3 10	2-1 8	0-3 5		1・3	4

H-c	H03	H07	H22	H11	H13	勝・敗	順位
	ミラクル パワー B	ちば かな	スクラ ンブル	orange	ミックス65 愛知		
	埼玉	千葉	大阪	福井	愛知		
ミラクル パワー B		1-2 1	3-0 6	3-0 9	3-0 3	3・1	2
ちばかな	2-1 1		3-0 4	3-0 7	3-0 10	4・0	1
スクラン ブル	0-3 6	0-3 4		2-1 2	3-0 8	2・2	3
orange	0-3 9	0-3 7	1-2 2		3-0 5	1・3	4
ミックス65 愛知	0-3 3	0-3 10	0-3 8	0-3 5		0・4	5

H-d	H10	H17	H14	H01	勝・敗	順位
	きらり 東京	西遊記 65	花ノ木	ねば〜 る		
	東京	山口	愛知	茨城		
きらり東京		3-0 1	3-0 3	3-0 5	3・0	1
西遊記 65	0-3 1		1-2 6	2-1 4	1・2	3
花ノ木	0-3 3	2-1 6		3-0 2	2・1	2
ねば〜 る	0-3 5	1-2 4	0-3 2		0・3	4

H-e	H08	H19	H04	H12	勝・敗	順位
	CoCo B	チーム みきや ん	こば とん レディ ース	清 水 さつき		
	東京	愛媛	埼玉	静岡		
CoCo B		1-2 1	2-1 3	3-0 5	2・1	2
チーム みきや ん	2-1 1		3-0 6	3-0 4	3・0	1
こばとん レディース	1-2 3	0-3 6		3-0 2	1・2	3
清水さつき	0-3 5	0-3 4	0-3 2		0・3	4

< Jゾーン >

J-a	J05	J10	J16	J07	勝・敗	順位
	フラワーズ 東京	一宮 B 愛知	マーレ 大阪	スーパー マリン 神奈川		
フラワーズ		1-2 1	2-1 3	3-0 5	2・1	2
一宮 B	2-1 1		3-0 6	3-0 4	3・0	1
マーレ	1-2 3	0-3 6		0-3 2	0・3	4
スーパー マリン	0-3 5	0-3 4	3-0 2		1・2	3

J-b	J02	J04	J14	J13	勝・敗	順位
	年金ガ ールズ 埼玉	ブルー タワーズ 東京	チーム YORE 2 大阪	キララ 7 山口 山口		
年金ガ ールズ		3-0 1	3-0 3	0-3 5	2・1	2
ブルー タワーズ	0-3 1		2-1 6	0-3 4	1・2	3
チーム YORE 2	0-3 3	1-2 6		0-3 2	0・3	4
キララ7山口	3-0 5	3-0 4	3-0 2		3・0	1

J-c	J01	J12	J06	J08	勝・敗	順位
	ミラクル パワー C 埼玉	O. B. B 奈良	スーパ ー ムン 神奈川	シーナ 7 静岡		
ミラクル パワー C		3-0 1	2-1 3	3-0 5	3・0	1
O. B. B	0-3 1		2-1 6	3-0 4	2・1	2
スーパ ー ムン	1-2 3	1-2 6		2-1 2	1・2	3
シーナ 7	0-3 5	0-3 4	1-2 2		0・3	4

J-d	J11	J09	J03	J15	勝・敗	順位
	ミックス70 愛知	チーム 富士山 静岡	千葉 C 千葉	BASARA 70 大阪		
ミックス70 愛知		3-0 1	1-2 3	2-1 5	2・1	1
チーム富士山	0-3 1		0-3 6	1-2 4	0・3	4
千葉 C	2-1 3	3-0 6		1-2 2	2・1	2
BASARA 70	1-2 5	2-1 4	2-1 2		2・1	3

< Kゾーン >

K-a	K03	K01	K02	K08	勝・敗	順位
	東京 セブンティ 東京	Wel come 80 福島	O. B. PALS B 埼玉	どり ー む B 兵庫		
東京 セブンティ		3-0 1	2-1 3	2-1 5	3・0	1
Welcome 80	0-3 1		0-3 6	0-3 4	0・3	4
O. B. PALS B	1-2 3	3-0 6		2-1 2	2・1	2
どりーむ B	1-2 5	3-0 4	1-2 2		1・2	3

K-b	K07	K05	K10	勝・敗	順位
	ミックス75 愛知	睦美会 東京	大阪 楽翔会 花 大阪		
ミックス75 愛知		3-0 1	3-0 3	2・0	1
睦美会	0-3 1		0-3 2	0・2	3
大阪楽翔会 花	0-3 3	3-0 2		1・1	2

K - c	K09	K06	K04	勝・敗	順位
	大阪楽翔会 月	神奈川 みんと	IMA ICHI		
	大阪	神奈川	東京		
大阪楽翔会 月		3-0 1	3-0 3	2・0	1
神奈川みんと	0-3 1		2-1 2	1・1	2
IMAICHI	0-3 3	1-2 2		0・2	3